

ORAL SURGERY

Create it 

ORAL SURGERY

NSK

INDEX

Surgic Pro2	P 03 - 08
Surgic Pro2 x VarioSurg 4	P 09 - 10
Implant Handpieces	P 11 - 12
Surgical Handpieces	P 13
Micro Saw Handpieces	P 14
Osseo 100+	P 15 - 16
iSD900	P 17 - 18
VarioSurg 4	P 19 - 24
Spare Parts	P 25 - 26



Surgic Pro2

Go beyond.

従来より高く評価されている口腔外科用マイクロモーターシステム「Surgic Pro」は、動作性、安全性、ワイヤレスによるネットワークの拡張性を兼ね備え、「Surgic Pro2」へ進化しました。Surgic Proの基本性能を向上させるだけでなく、さまざまなデバイスとの接続により、術者の操作性と安全性が向上し、効率の良い施術をサポートします。

OPERABILITY

術者のニーズを最優先しSurgic Proの操作性をさらにアップグレード。



操作性の向上とコンパクトで新しいモーター

ナカニシ独自のマイクロモーター技術により、従来と比べ、モーターのサイズと重量を大幅に削減しました。モーターが小さくなり、重心がよりハンドピースのヘッドに近くなったことで、ハンドリングがしやすくなり、治療時の操作性が大幅に向上しました。

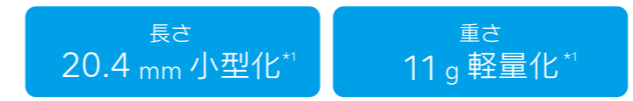

*1 従来品と比べ

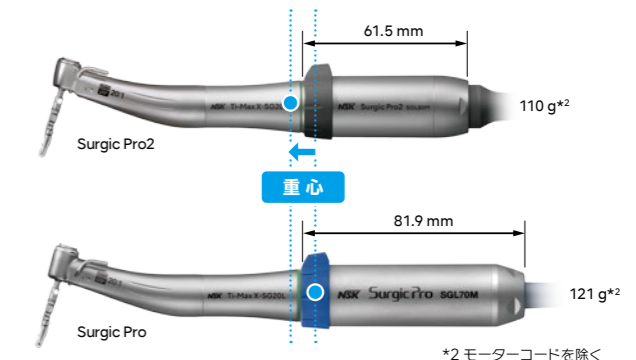

*2 モーターコードを除く

ミニヘッドで様々なサージカルガイドに対応可能な標準セットのハンドピース

標準セットのハンドピースは従来品よりヘッドサイズが約2mm小さくなりました*3。これにより、ドリリング時のサージカルガイドにも十分対応可能です。また、術者の視野が大きく確保でき、口腔内へのアクセス性も大きく向上。さらに、患者の開口時の負担を大きく軽減することが可能となり、快適な施術をサポートします。 *3 標準セットハンドピース ライト付:X-SG20ML ライト無:SG20M

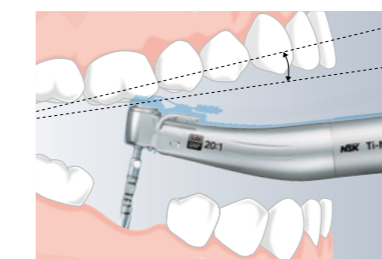

写真提供:小川歯科

視認性と操作性に優れた大型液晶パネル

ディスプレイに調光を10段階で調整可能な大型のバックライト付きLCDパネルを採用することで、視認性が向上しました。また、直感的でわかりやすいアイコンにより、スムーズな操作が可能です。高感度タッチパネルにより、手術用のグローブを使用しているときでもストレスなく操作できます。



視認性が向上した高演色LED

高演色LEDを使用することで、治療中の血液や歯肉の視認性が向上します。



静かでスムーズな新設計のイリゲーションポンプ

新設計のイリゲーションポンプは、静かで安定した注水を実現します。イリゲーションチューブのセットアップもシンプルで簡単に行えます。



SAFETY

施術で要求される正確なトルク値を維持するAHC(Advanced Handpiece Calibration)機能と、ISQ測定器「Osseo 100+」を組み合わせることで、インプラント治療をより安全に進めることが可能になります。

正確なトルク補正による、安全な治療をサポート

ナカニシ独自のハンドピースキャリブレーション機能(AHC:Advanced Handpiece Calibration)により、施術で要求される正確なトルク値を出力します。使用するハンドピースのペアリングやギア摩耗状況により、実際に出力されるトルク値と設定したトルク値の間にズレが生じます。このAHC機能はこのズレを補正し、正しいトルク値を維持します。

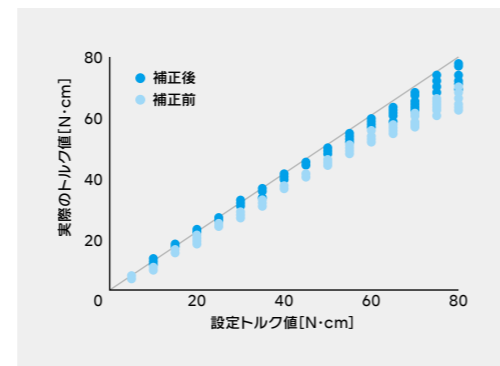

WIRELESS EXTENSIBILITY

様々なデバイスとのワイヤレス接続により、インプラント治療の数値データの管理ができ、シームレスで効率的な治療をサポートします。



ISQ測定器「Osseo 100+」とのリンク

ISQ測定器「Osseo 100+」は、ISQ値を簡単な手順で測定でき、インプラント荷重時期の計画を立てることが可能です。また、Bluetooth®を使用することでSurgic Pro2と接続することが可能です。さらにSurgic Pro2を介してiPadと接続することで、測定されたISQ値を、iPadに表示しデータの共有や管理、保管することが可能です。測定するインプラントをiPad上で選択し、それぞれ測定することにより、部位毎に分けて測定データを管理することが可能です。



iPad®は、アメリカ合衆国およびその他の国々におけるApple Computer, Inc. の登録商標です。

iPadとのリンク

iPadに専用アプリケーションをインストールし、Surgic Pro2と接続することで、回転速度やトルク値などの詳細なデータをリアルタイムで表示し、そのデータを保存することもできます。また、Surgic Pro2を介し、Osseo 100+に接続すると、ISQ値のデータを保存することも可能になります。



ワイヤレスフットコントロールとのリンク

Bluetooth®接続により、ケーブルの長さを気にせずに最適な位置を選択できます。フットコントロールは前モデルより軽量化され、位置変更が容易。IPX8の耐水性もあり、術者は治療に専念することができます。フットコントロールの上部にある3つの選択ボタンは術者の用途に合わせてカスタマイズ*できる仕様となっています。電池残量が少なくなると、コントロールユニットの液晶パネルのフットコントロール表示箇所が点滅してお知らせします。

*出荷時は「注水量選択ボタン」、「プログラム選択ボタン」、「回転方向選択ボタン」の設定となっております。



Surgic Pro2



オプション



キャリングケース

移動に便利なキャリングケースはSurgic Pro2と周辺機器を収納できる専用設計。

製品名	製品番号	標準価格
Carrying Case (Surgic Pro2)	Y1500395	¥63,000

• 寸法: W 534 × D 427 × H 207 mm



移動式カート

本体と付属品を安全に設置できる移動式カート。

製品名	製品番号	標準価格
iCart-L	Z299	¥68,000

• 外形寸法: W 360 × D 420 × H 800 mm
• 重量: 10 kg

Surgic Pro2 標準セット

ライト	製品名	製品番号	標準価格
●	Surgic Pro2 OPT	Y1500356	¥754,000

セット内容

- コントロールユニット
- SGL80M ライト付マイクロモーター
- X-SG20ML ライト付ハンドベース(20:1減速)
- ワイヤレスフットコントロール
- イリゲーションチューブ(3本入り) 他付属品

仕様

[コントロールユニット (AHC機能付)]
 • 電源: AC 100-240 V 50/60 Hz
 • 注水ポンプ最大出力量: 75 mL/min
 • プログラム数: 8 プログラム
 • 寸法: W 245 × D 235 × H 90 mm
 • 重量: 2.1 kg
 • トルク: 5-80 Ncm

[マイクロモーター]
 • 回転速度: 200-40,000 min⁻¹
 • ライト: 高演色LED(ライト付きモーター)
 • 重量: 0.2 kg(モーターコード含む)

[ワイヤレスフットコントロール]
 • 電源: 単四電池3本
 • 寸法: W 260 × D 185 × H 65 mm
 • 重量: 1.1 kg (ハンガー含む)

ライト	製品名	製品番号	標準価格
—	Surgic Pro2 NON-OPT	Y1500357	¥592,000

セット内容

- コントロールユニット
- SG80M ライト無しマイクロモーター
- SG20M ハンドベース(20:1減速)
- ワイヤレスフットコントロール
- イリゲーションチューブ(3本入り) 他付属品

Surgic Pro2 x VarioSurg 4



ふたつの機器を、ひとつのフットコントロールで。

口腔外科用マイクロモーターシステム*1「サージック Pro2」と、超音波ボンサージェリーシステム「パリオサージ 4」を Bluetooth®でワイヤレスに接続することで、ひとつのフットコントロールで操作することが可能になります*2。それぞれのシステムをひとつのフットコントロールで操作することで生み出されるシナジー効果により、多様な術式に対応し、ストレスを低減したシンプルで使いやすい操作を実現。一体感のあるデザインで、より洗練されたユニットへ。

2つのシステムを簡単にシームレスにつなげる「Bluetooth®接続」

口腔外科用マイクロモーターシステム「サージック Pro2」と超音波ボンサージェリーシステム「パリオサージ 4」を Bluetooth®接続により、1台のフットコントロールで操作可能です。簡単な操作で2つのシステムを切り替えることができ、スムーズに作業を行います。



オプション

専用スタンド

リンクスタンド3を使用することで、2つのユニットを積み重ねる安定した設置が可能。設置スペースを節約することができます。



製品名	製品番号	標準価格
リンクスタンド3	ZA16230001	¥16,200

- 寸法 : W 210 x D 300 x H 180 mm
- 重量 : 1.85 kg

*1 他、弊社指定の口腔外科用マイクロモーターシステム *2 当機能を使用するには、サージック Pro2他、弊社指定の口腔外科用マイクロモーターシステム（別売品）とリンクスタンド3（別売品）が必要です。

Implant Handpieces

高トルク対応 分解式コントラ 80 Ncm

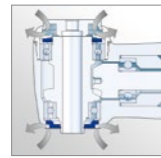

ダブルシーリングシステム

ナカニシ独自のダブルシーリングシステムは、ヘッド内部への異物の混入を上下2方向からブロック。血液や蛋白などのヘッド内部への流入を防ぎ、耐久性を飛躍的に向上させます。

Ti-Max X-DSG20L 分解式



ギア比	ライト	製品名	製品番号	標準価格
減速 20:1	●	X-DSG20L	C1068	¥172,500
	—	X-DSG20	C1067	¥148,500

- 最高回転速度: 2,000 min⁻¹ • チタン製ボディー & DURACOAT
- グラスロッドライト • プッシュボタン式チャック
- ダブル注水(センター、外部) • ダブルシーリングシステム
- 最大トルク: 80 Ncm

簡単に分解・洗浄

X-DSG20シリーズは本体をワンタッチで簡単に分解でき、内部に固着した血液や蛋白を徹底的に洗浄する事ができます。また、ナカニシ独自のピンロック機能が術中の誤分解を防ぎます。

新設計ミニヘッド：操作性が大幅に向上したインプラント用コントラアングル



従来品よりもヘッドの高さを2mm小型化しました。臼歯部など施術が困難な部位においても、スムーズにアプローチできます。

Ti-Max X-SG20ML



ギア比	ライト	製品名	製品番号	標準価格
減速 20:1	●	X-SG20ML	CA13030001	¥155,500

- 最高回転速度: 2,000 min⁻¹ • ミニヘッド • チタン製ボディー & DURAGRIP
- グラスロッドライト • プッシュボタン式チャック
- ダブル注水(センター、外部) • ダブルシーリングシステム
- 最大トルク: 80 Ncm ※センター注水ノズル、パイプホルダーは別売です。



従来品よりもヘッドの高さを2mm小型化しました。臼歯部など施術が困難な部位においても、スムーズにアプローチできます。

S-Max SG20M



ギア比	ライト	製品名	製品番号	標準価格
減速 20:1	—	SG20M	CA13020001	¥131,500

- 最高回転速度: 2,000 min⁻¹ • ミニヘッド • ステンレス製ボディー
- プッシュボタン式チャック • ダブル注水(センター、外部)
- ダブルシーリングシステム • 最大トルク: 80 Ncm
- ※センター注水ノズル、パイプホルダーは別売です。



Ti-Max X-SG93L

ギア比	ライト	製品名	製品番号	標準価格
増速 1:3	●	X-SG93L	C1004	¥149,500
	—	X-SG93	C1007	¥113,500

- 最高回転速度: 120,000 min⁻¹ • チタン製ボディー & DURAGRIP
- グラスロッドライト(X-SG93L) • クリーンヘッドシステム
- プッシュボタン式チャック • 3点注水スプレー • 外部注水 • FGバー用(φ1.6)



Ti-Max Z-SG45L

ギア比	ライト	製品名	製品番号	標準価格
増速 1:3	●	Z-SG45L	C1107	¥151,500
	—	Z-SG45	C1108	¥115,500

- 最高回転速度: 120,000 min⁻¹ • チタン製ボディー & DURAGRIP
- アンチヒーティングシステム • セラミックボールベアリング
- グラスロッドライト(Z-SG45L) • クリーンヘッドシステム
- プッシュボタン式チャック • 3点外部注水スプレー
- FGバー用(φ1.6 / 20-25 mm)



Ti-Max X-SG25L

ギア比	ライト	製品名	製品番号	標準価格
等速 1:1	●	X-SG25L	C1011	¥134,500

- 最高回転速度: 40,000 min⁻¹ • チタン製ボディー & DURAGRIP
- グラスロッドライト • プッシュボタン式チャック
- クリーンヘッドシステム • 外部注水 • コントラバー用(φ2.35)



Ti-Max X-SG65L ストレートハンドピース

ギア比	ライト	製品名	製品番号	標準価格
等速 1:1	●	X-SG65L	H1009	¥134,500
	—	X-SG65	H1038	¥100,000

- 最高回転速度: 40,000 min⁻¹ • チタン製ボディー & DURAGRIP
- グラスロッドライト(X-SG65L) • クリーンヘッドシステム
- 外部注水 • ハンドピースバー / コントラバー用(φ2.35)



SGM-ER20i ラッチ式超ミニヘッド

ギア比	ライト	製品名	製品番号	標準価格
減速 20:1	—	SGM-ER20i	Y110127	¥106,000

- 最高許容回転速度: 1,000 min⁻¹



SGMS-ER20i ラッチ式超ミニヘッド(ストップバー付)

ギア比	ライト	製品名	製品番号	標準価格
減速 20:1	—	SGMS-ER20i	Y110147	¥117,000

- 最高許容回転速度: 1,000 min⁻¹

Surgical Handpieces



ストレートハンドピース

ギア比	製品名	製品番号	標準価格
等速 1:1	SGS-ES	H264	¥96,000

- 最高回転速度: 40,000 min⁻¹ • リング式チャック
- サージカルバー用(φ2.35)



ストレートハンドピース

ギア比	製品名	製品番号	標準価格
増速 1:2	SGS-E2S	H266	¥117,000

- 最高回転速度: 80,000 min⁻¹ • リング式チャック
- サージカルバー用(φ2.35)



20° アングルハンドピース

ギア比	製品名	製品番号	標準価格
等速 1:1	SGA-ES	H263	¥131,500

- 最高回転速度: 40,000 min⁻¹ • リング式チャック
- サージカルバー用(φ2.35)



20° アングルハンドピース

ギア比	製品名	製品番号	標準価格
増速 1:2	SGA-E2S	H265	¥153,000

- 最高回転速度: 80,000 min⁻¹ • リング式チャック
- サージカルバー用(φ2.35)

• 最高回転速度以降の表記は、ヘッド(バー)が示す速度を表わしています。

Micro Saw Handpieces



レシプロ

ギア比	製品名	製品番号	標準価格
減速 3.2:1	SGR2-E	SH162	¥184,000

- 1.8 mm前後動 • 外部注水ノズル付



オシレート

ギア比	製品名	製品番号	標準価格
減速 3.3:1	SGO2-E	SH164	¥236,500

- 17° 左右動 • 外部注水ノズル付



サジタル

ギア比	製品名	製品番号	標準価格
減速 3.2:1	SGT2-E	SH163	¥218,400

- 3° 左右動 • 外部注水ノズル付

※各種ブレードは別売りです。

SGR-E レシプロ用ブレード

製品名	製品番号	標準価格
SGR-1	Y900072	¥17,000
• 刃厚0.35 mm • 1ケース10枚入		

SGR-2	Y900073	¥18,000
• 刃厚0.35 mm • 1ケース10枚入		

SGR-3	Y900074	¥19,000
• 刃厚0.35 mm • 1ケース10枚入		

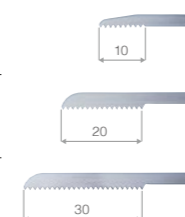

SGO-E オシレート用ブレード

製品名	製品番号	標準価格
SGO-1	H174034	¥2,700
• 刃厚0.3 mm • 1枚入		

SGO-2	H174044	¥2,700
• 刃厚0.3 mm • 1枚入		

SGO-3	H174031	¥2,700
• 刃厚0.3 mm • 1枚入		

SGO-4	H174041	¥2,700
• 刃厚0.3 mm • 1枚入		

SGO-5	H174032	¥3,000
• 刃厚0.35 mm • 1枚入		

SGO-6	H174042	¥3,000
• 刃厚0.35 mm • 1枚入		

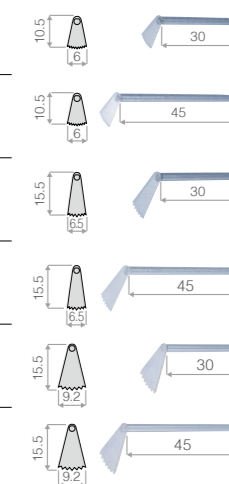

SGT-E サジタル用ブレード

製品名	製品番号	標準価格
SGT-1	Y900075	¥17,000
• 刃厚0.35 mm • 1ケース10枚入		

SGT-2	Y900076	¥18,000
• 刃厚0.35 mm • 1ケース10枚入		

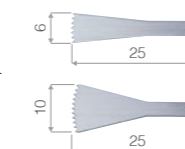

Osseo 100+

Removes Doubt

ISQ測定器Osseo 100+は、インプラントの安定性を非接触で測定し、ISQ値(インプラント安定指数)を表示します。

これにより、インプラントの荷重時期が判断できるようになる為、インプラント治療における施術計画に役立ち、術者をサポートします。

ISQ値測定の3ステップ

1. マルチペグをマルチペグドライバーでインプラントに装着します。
2. Osseo 100+の先端より、磁気パルスを発振。マルチペグとの共振周波数を測定し、安定性を数値で表示します。
3. ISQ値がディスプレイに表示されます。これは、ISQ値の安定性レベル(1~99)を反映しています。ISQ値が高いほど、インプラントの安定性が高いということになります。



ISQ値(インプラント安定指数)とは

ISQ値(インプラント安定指数)とは、インプラントの安定性を、1~99の数値で表したものです。このISQ値が高いほど安定性が高く、低いと安定していないことが分かります。Osseo 100+では非接触で測定することができる為、インプラント等に不必要な衝撃を与えず測定することが可能です。インプラント埋入時と荷重前のベースライン値を取得することにより、インプラント治療の施術計画の判断材料となります。

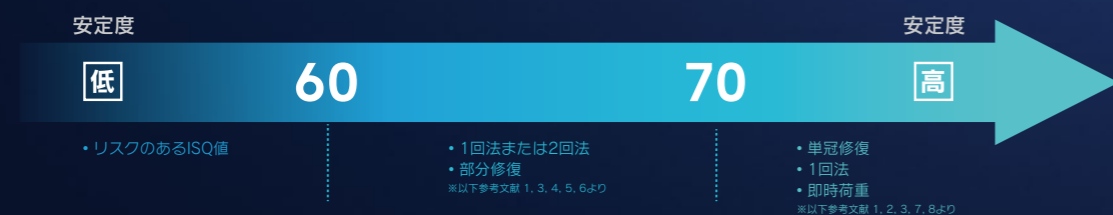

1. Sennerby L Prof., Implantologie 2013; 21(1): 21-23
2. Kokovic V, Jung R, Feloutzis A, Todovic V, Jurisic M, Hamerle C. Clinical Oral Implants Research. 00, 2013, 1-6
3. M Bornstein, C Hart, S Halbritter, D Morton, D Buser, Prof. Dr. med. dent. Clin Implant Dent Relat Res 2009
4. Serge Baltayan, Joan Pi-Anfruns, Tara Aghaloo, Peter Moy, J Oral Maxillofac Surg 74:1145-1152, 2016
5. P O Ostman, Private practitioner, Falun- and Biomaterial Group, Sahlgrenska Academy Gothenburg, Clinical Implant. Dentistry and Related Research, Volume 7, Supplement 1, 2015
6. Daniel Rodrigo, Luis Aracil, Conchita Martin, Mariano Sanz, Clin. Oral Impl. Res. 21, 2010; 255-261
7. S Hicklin, E Schneebeli, V Chappuis, S Francesco, M Janner, D Buser, U Bragger, Clin. Oral Impl. Res. 00, 2015; 1-9
8. L. Millillo, C. Fiandaca, F. Giannoulis, L. Ottria, A. Lucchese, F. Silvestre, M. Petrucci, Oral & Implantology - anno IX - n. 3/2016



ISQ測定器 Osseo 100+

ISQ値を簡単な手順で測定でき、インプラント荷重時期の計画を立てることができます。また、補綴物破折による作り直しなどを予測することができます。リスクを回避することができます。測定の際は、Osseo 100+がインプラントやアパットメントに非接触の為、不必要な衝撃を与えることなく、測定することが可能です。

非接触での測定

先端部より専用のマルチペグに磁気を発振し、その周波数を測定することでISQ値(インプラント安定指数)を測定します。

Surgic Pro2を介したワイヤレスデータ管理

Surgic Pro2とBluetooth®接続することが可能。さらにSurgic Pro2を介してiPadと接続することで、測定されたISQ値を、iPadに表示しデータの共有や管理、保管することが可能です。測定するインプラントをiPad上で選択し、それぞれ測定することにより、部位毎に分けて測定データを管理することも可能です。



再利用可能なマルチペグ

- 様々なインプラントシステムに対応^{*1}
- 生体にやさしく、耐久性のあるチタン製
- オートクレーブ可能(20回)

*1 様々なインプラントメーカーに対応可能なマルチペグがございます。右記の対応表よりご確認ください。

製品名	製品番号	標準価格
マルチペグ	右記の対応表よりご確認ください	¥5,400

• 1本



マルチペグ対応表

Osseo 100+ 標準セット

製品名	製品番号	標準価格
Osseo 100+ set	Y1500447	¥346,000

セット内容

- Osseo 100+ 本体 • マルチペグドライバー • ACアダプター
- ACアダプター用プラグ US / JP • ISQテスター
- マルチペグは別売りです。本体には含まれていません

仕様

- <Osseo 100+>
- 定格入力: DC5V 1VA • 重量: 78 g
 - バッテリー充電時間: 約3時間^{*2}
 - バッテリーの連続使用時間: 約1時間^{*2}
- <ACアダプター>
- 定格入力: AC100-240V 50 / 60Hz 0.18A
 - 定格出力: DC5.2V 0.8A

*2 使用状況により異なります。



iSD900

施術スピードの向上と正確なトルク



広い術野がもたらすスピーディーでハイクオリティの施術

両手による操作が求められる従来のハンドトルクレンチでは、術野確保のための頬粘膜排除などの作業が困難でした。iSD900では、片手で操作が可能のため、広い術野が確保でき、スピーディーで質の高い施術が可能です。

写真提供：ウエマツ歯科医院



施術の安全性を高めるTCS (トルクキャリブレーションシステム)

iSD900独自のTCS(トルクキャリブレーションシステム)により、正確なトルク値による施術が可能です。術式に合わせた正確なトルクコントロールは、安全な施術に貢献します。



幅広い術式に対応するトルクレンジと3つの回転速度

10 Ncmから40 Ncmまでの幅広いトルクレンジを実現。術式に合わせて1 Ncm、もしくは5 Ncm単位でトルク値の調整・設定が可能です。また、回転速度は術式に合わせて3段階(15, 20, 25 min⁻¹)に設定でき、操作も非常にシンプルです。

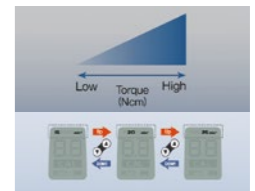

視認性と操作性に優れたLCD付コントロールパネル

LCDパネルを採用することで施術に必要な情報をわかりやすく表示します。シンプルなコントロールキーとあわせ、直感的でスピーディーな操作が可能です。

[表示項目] キャリブレーションモード、トルク値、回転速度、逆回転、バッテリー残量



iSD900 標準セット

製品名	製品番号	標準価格
iSD900 標準セット	Y1001356	¥156,500

セット内容

- iSD900 モーターハンドピース • iSD-HP コントラアングルヘッド
- iSD900用充電器 • ACコード • トルクキャリブレーター
- キャリブレーションバー • ON / OFFスイッチレバー
- Fタイプスプレーノズル • モーターキャップ

仕様

- 重量: 148 g (iSD900モーターハンドピース + iSD-HPコントラアングルヘッド)
 - トルク: 10-40 Ncm (1 Ncm毎 / 5 Ncm毎)
 - 回転速度: 15, 20, 25 min⁻¹
 - 充電時間: 1.5時間
 - 連続使用時間: 1.2時間
- ※電池の充電容量によって回転速度、連続使用時間が変化することがあります。



トルクキャリブレーター

より使いやすくスマートなコントロールユニット。

サージック Pro2との調和を図った一体感のあるデザインのコントロールユニットは、多様な術式に対応する機能が充実。術者の好みや使用状況に合わせてパーソナライズできるプログラムメモリー機能やオートチューニング機能等、さまざまな機能を搭載。さらに、カラー LCDパネル・高感度タッチパネルの直感的なアイコンボタンで優れた視認性とスムーズな操作性を実現しました。



3段階の使い分けが可能なバーストモード

バーストモードは、一定の振動に対して周期的に小さな振動を与えることで、振動に変化を加え硬い皮質骨を切削する際に適した「ハンマー効果」を生み出します。3段階のバーストモード設定により、術式や骨の状況に応じたモード選択が可能です。*SURGモードのみ

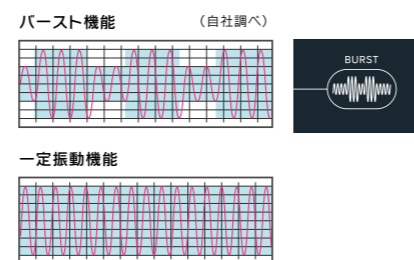

安定した切削を実現するフィードバック&オートチューニング機能

フィードバック機能

術部の状況を自動的に感知することで適正なパワーをチップに供給。安定したパワーにより施術の効率を高めます。

オートチューニング機能

設定した出力値を常にチップの先端で発揮するために発振周波数を自動的にコントロールし、振動状態を維持します。

静かでスムーズな新設計のイリゲーションポンプ

新設計のイリゲーションポンプは、静かで安定した注水を実現します。イリゲーションポンプのセットアップもシンプルで簡単に行えます。



選択可能な注水量

チップを効果的に冷却する注水量を、チップの種類や口腔内の状況に合わせて5段階に選択可能。効果的な注水はチップ先端の発熱をおさえ、骨細胞の熱的損傷等のリスクを軽減します。

メモリー機能

施術内容や使用するチップに応じた設定をプログラムごとにメモリー可能。設定したプログラムは簡単に呼び出せ、煩わしい操作は不要です。

スーパースリムなデザインとパワフルなハンドピース。

高いアクセス性と視認性を実現した、「スーパースリムデザイン」のLEDハンドピース。人間工学に基づく適正なバランスにより、術者の意思を忠実に反映し、正確な施術をサポート。手指への負担を考慮したデザインで、長時間の施術においても術者の負担を軽減します。



ライト	製品名	製品番号	標準価格
●	VS4-LED-HPSC	EA14170001	¥281,000

・2mコード付 ・寸法：L 130 mm (ハンドピース本体部分)
 ・重量：170 g (コード含む)

切れ味を追求した骨切削用 TiNコーティングチップ (骨切り用、骨切除・骨整形用、抜歯用)

チップの刃先を目立て処理することで切削力を高め鋭い切れ味を実現。先端の目詰まりも軽減します。

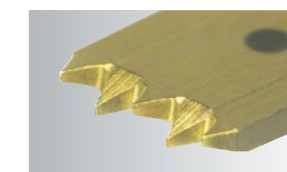

LEDライトが正確な施術をサポート

自然光に近いLEDライトは、術野を的確に照射し、正確な施術をサポート。また、独自のツインLEDライトは術野に影をつくりにくく、クリアな視野でさまざまな施術をバックアップします。



光量調整機能付きライト

術者の好みや施術環境により、シンプルなボタン操作でLEDハンドピースの光量を調整することができます。

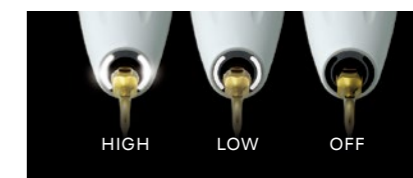

さまざまな治療に幅広く使えるチップ

多様な術式に対応する豊富なラインナップを取り揃えております。

チップの詳細は、
ウェブサイトをご覧ください。

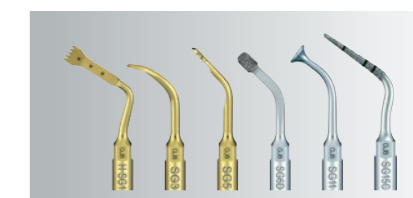

VarioSurg 4



バリオサージ 4 標準セット

ライト	製品名	製品番号	標準価格
●	VarioSurg 4 w/o FC (100V)	Y1500708	¥930,000

セット内容

- コントロールユニット
- LEDハンドピース(ハンドピースコード 2m付属)
- 滅菌ケース
- ハンドピーススタンド
- チップ(H-SG1, SG5, SG6D, SG7D, SG15C, SG17)
- イリゲーションチューブ
- チップホルダー
- チップ交換レンチ 他付属品

※フットコントロールは別売品(オプション)です

仕様

- [コントロールユニット]
- 電源: AC100 - 240V 50/60 Hz
 - 注水ポンプ最大出力量: 76 mL / min
 - プログラム数: SURG × 5, ENDO × 2, PERIO × 2
 - 寸法: W 245 x D 235 x H 90 mm(突起部を含まず)
 - 重量: 2.2 kg
 - 発振周波数: 28-32 kHz

ワイヤレスフットコントロールとのリンク

Bluetooth®接続により、ケーブルの長さを気にせずに最適な位置を選択できます。フットコントロールは前モデルより軽量化され、位置変更が容易。IPX8の耐水性もあり、術者は治療に専念することができます。電池残量が少なくなると、コントロールユニットの液晶パネルのフットコントロール表示箇所が点滅してお知らせします。

■有線タイプも取り揃えています



オプション

フットコントロール

標準セットにフットコントロールは付属されておりません。オプションとして有線タイプ、無線タイプのフットコントロールを選択可能です。



製品名	製品番号	標準価格
FC-86	ZF16040001	¥91,000

- 無線タイプ
- 電源: 単四電池3本
- 寸法: W 260 x D 185 x H 65 mm
- 重量: 1.1 kg(ハンガー含む)



製品名	製品番号	標準価格
FC-78	Z1102003	¥96,000

- 有線タイプ
- 2mコード付
- 寸法: W 250 x D 170 x H 50 mm
- 重量: 1.5 kg(ハンガー・コード含む)

キャリングケース

移動に便利なキャリングケースは、VarioSurg 4 と周辺機器を収納できる専用設計。



製品名	製品番号	標準価格
キャリングケース (VarioSurg 4)	Y1500783	¥63,000

- 寸法: W 534 x D 427 x H 207 mm

移動式カート

本体と付属品を安全に設置できる移動式カート。



製品名	製品番号	標準価格
iCart-L	Z299	¥68,000

- 外形寸法: W 360 x D 420 x H 800 mm
- 重量: 10 kg

Spare Parts

Surgic Pro2

製品名	製品	製品番号	標準価格
FC-81 ワイヤレス フットコントロール		Z1401001	¥91,000
バッテリーカバー フットコントロール用 (FC-81)		Z1401068	¥1,050
SGL80M ライト付 モーター&コード		Y1004211	¥207,500
SG80M ライト無し モーター&コード		Y1004212	¥181,500
チューブ抑え		E1198105	¥4,500

製品名	製品	製品番号	標準価格
ロッド ボトル支柱		U370152	¥4,500
電源コード		U389013	¥3,250
ハンドピース スタンド		Z1402110	¥2,650
チューブホルダー (7個入)		Y900083	¥2,600
イリゲーション チューブ (10本入)		Y1001210	¥16,000

製品名	製品	製品番号	標準価格
プロテクション ブラブ		10001595	¥1,100
リンクスタンド 2		Z1452001	¥16,200
リンクモジュール		Z1402001	¥22,000
リンクボックス		Z1402010	¥16,200
リンクケーブル		Z1402051	¥5,400

インプラント用ハンドピース X-DSG / X-SG / SG / Z-SG

製品名	製品	製品番号	標準価格
センター注水 ノズル ノズル長: 23 mm		10000324	¥2,300
センター注水 ノズル M ノズル長: 20 mm		10001364	¥2,300
パイプホルダー X-DSG20L, X-DSG20, X-SG20ML用		20000396	¥2,300
パイプホルダー SG20M用		20000357	¥2,300
注水ノズル X-SG20ML用 パイプホルダー付		CA13030107	¥2,600

製品名	製品	製品番号	標準価格
注水ノズル SG20M用 パイプホルダー付		CA13020115	¥2,600
バーストッパー X-SG65L, X-SG65用		H273124	¥840
バーストッパー 抜き具 X-SG65L, X-SG65用		H273701	¥420
二分岐注水 チューブ		C823752	¥2,700
クリーンワイヤ		20000512	¥630

製品名	製品	製品番号	標準価格
キャリブレーション バー		Z1057101	¥540
E-タイプスプレー ノズル E-タイプ用* *ISO3984準拠品		Z019090	¥1,100
バーシノズル Z-SG45L, Z-SG45用		Z1259080	¥1,580

インプラント用ハンドピース SGM / SGMS シリーズ

製品名	製品	製品番号	標準価格
SGM-I ラッチ式、超ミニヘッド		C293	¥36,000
SGMS-I ラッチ式、超ミニヘッド (ストッパー付)		C594	¥46,500
ER20i 20:1 減速 ハンドピース		C629	¥70,000
センター注水 ノズル SGM, SGMS用 ノズル長: 23mm		C293025	¥4,200

製品名	製品	製品番号	標準価格
チューブクランプ		C202750	¥1,200
二分岐注水 チューブ		C823752	¥2,700
レンチ SGM, SGMS用		Z103101	¥1,100
Eチップ用レンチ		Z217399	¥1,100

製品名	製品	製品番号	標準価格
ストッパー (L) SGMS用 12 mm		C594031	¥5,250
ストッパー (S) SGMS用 8 mm		C594021	¥5,250
サージカル スプレーノズル E-タイプ用 SGM-I, SGP-Iヘッド用		Z114090	¥1,100

マイクロソーハンドピース

製品名	製品	製品番号	標準価格
注水ノズル SGR, SGT, SGO用		SH162035	¥3,400

製品名	製品	製品番号	標準価格
8 x 5 スパナ		K040751	¥540

製品名	製品	製品番号	標準価格
チャックナット		SH162140	¥2,700

サージカルハンドピース

製品名	製品	製品番号	標準価格
注水ノズル SGS, SGA用		H263018	¥3,400
ストッパーセット SGS-ES, SGA-ES用		Y900160	¥1,200

製品名	製品	製品番号	標準価格
中間シャフト SGS-ES, SGA-ES用		H083262	¥310

製品名	製品	製品番号	標準価格
レンチ組付 SGS-ES, SGA-ES用		H083760	¥900

Osseo 100+

製品名	製品	製品番号	標準価格
マルチヘブ ドライバー		55003	¥5,200
プローブカバー (20枚入)		55105	¥8,100

製品名	製品	製品番号	標準価格
ACアダプター		55263	¥6,500
ACアダプター用 変換プラグ US/JP		55267	¥650

製品名	製品	製品番号	標準価格
ISQテスター		55217	¥15,000
マルチヘブ			¥5,400



iSD900

製品名	製品	製品番号	標準価格
iSD900モーター ハンドピース		E1060001	¥74,500
iSD-HP コントラングル ヘッド		C1060001	¥42,000
iSD900用 充電器		U1071001	¥28,000
ACコード		U435550	¥540

製品名	製品	製品番号	標準価格
トルク キャリブレーター		Z1056001	¥12,000
キャリブレーション バー		Z1057101	¥540
ON/OFF スイッチレバー		Z1070001	¥540
バッテリーカバー		E346103	¥1,100

製品名	製品	製品番号	標準価格
モータキャップ		E229514	¥540
単4ニッケル水素 電池セット (2本入)		Y900103	¥1,050
F-タイプスプレー ノズル		Z256090	¥1,100

※電池セット: 充電式以外のアルカリ、マンガン電池などは使用できません。
※写真電池はサンプルです。

VarioSurg 4

製品名	製品	製品番号	標準価格
VS4-LED-HPSC LEDハンドピース 2 mコード付		EA14170001	¥281,000
Eチップ用レンチ V10-S用		Z217399	¥1,100
VSチップレンチ CR-40		Z305350	¥1,100
チップ交換レンチ CR-30		10000977	¥9,200
チップホルダー		20001327	¥6,500

製品名	製品	製品番号	標準価格
ハンドピース スタンド		Z1029201	¥2,650
イリゲーション チューブ (10本入)		Y1001210	¥16,000
ロッド ボトル支柱		U370152	¥4,500
チューブホルダー (7個入)		Y900767	¥2,600
VA-SG-CASE 減速ケース		20001326	¥41,000

製品名	製品	製品番号	標準価格
減菌トレー MAXI REACH用		ZA16050001	¥18,500
電源コード		U389013	¥3,250
バッテリーカバー フットコントロール用 (FC-86)		Z1401068	¥1,050
コネクタキャップ		UA14260145	¥600

株式会社ナカニシ nsk-dental.jp

本社・工場 〒322-8666
栃木県鹿沼市下日向700
TEL: 0289-64-3380
FAX: 0289-62-5636

東京事務所 〒110-0015
東京都台東区東上野4-8-1
TIXTOWER UENO 9F
TEL: 03-5828-4180
FAX: 03-5828-0064

大阪事務所 〒530-0057
大阪府北区曽根崎2-12-7
清和梅田ビル 10F
TEL: 06-6315-7217
FAX: 06-6315-7218

ナカニシお客様相談窓口 ナカニシ コール
受付時間 (土日祝日を除く)
9:00~17:00 ☎ 0120-7242-56
NSK製品に関するご意見・ご質問など、お気軽にお寄せください。