

RESTORATIVE & PROSTHETICS



Create it 

RESTORATIVE & PROSTHETICS

NSK

INDEX

Air Turbines

Technology & Function	P 03 - 04
Ti-Max Z	P 05 - 08
S-Max M	P 09 - 10
S-Max pico	P 11
Ti-Max X450	P 12
Couplings	P 13 - 14

Contra-angles

Technology & Function	P 15 - 16
Ti-Max Z	P 17 - 19
Ti-Max Z45L	P 19
Ti-Max nano	P 20
Ti-Max X	P 21 - 22
S-Max M94L	P 23
FX Series	P 24
EX Series / isoE-LUX	P 25 - 26

Clinical Micromotors

Micromotors	P 27
Air Motors	P 28

Spare Parts	P 29 - 30
--------------------------	------------------

TECHNOLOGY & FUNCTION

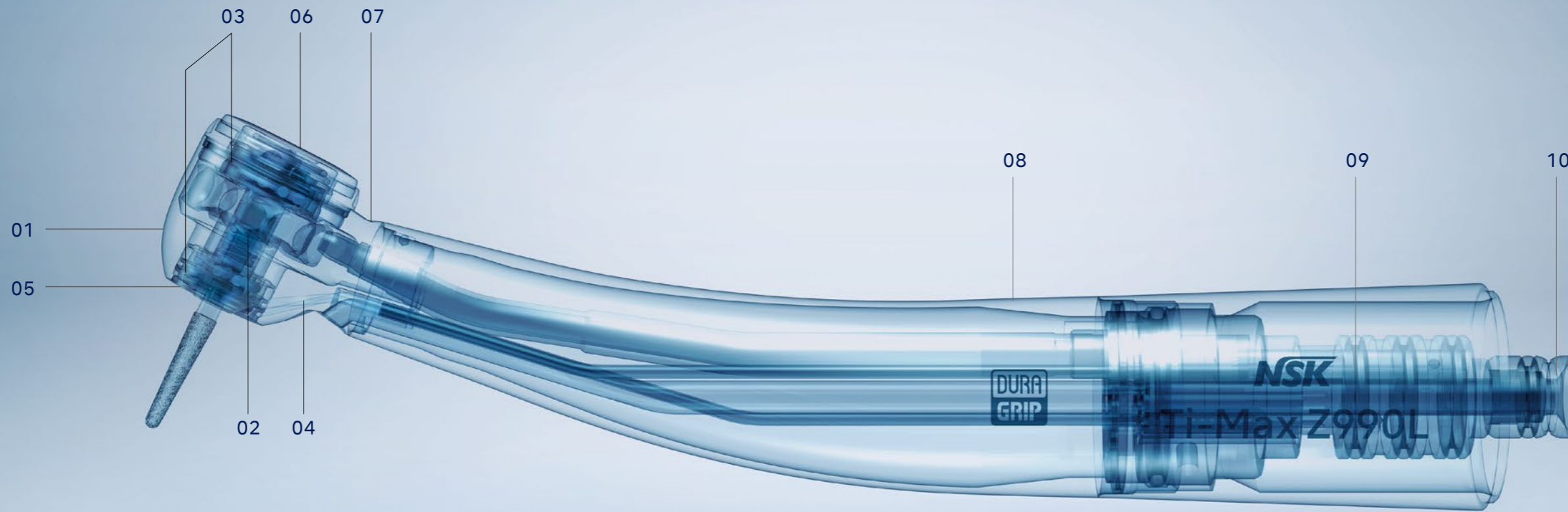

01. ナカニシ史上最高の44W*のハイパワー

「DYNAMIC POWER SYSTEM」による44Wのハイパワー。高い切削力をキープし、0.42MPaのエア圧にも耐えられる高い耐久性を実現しました。

(Z990)

02. 高い把持力のチャック機構を搭載

現行のチャックに対して約2倍の耐久性を誇る「DURAPOWERR CHUCK」を搭載。把持力が落ちにくく、芯ブレのリスクを低減します。

(Z890 / Z990)

03. クイックストップ搭載のクリーンヘッドシステム

高速回転を急停止するクイックストップ機能を搭載。口腔内での巻き込みや、サックバックのリスクを低減させ、安全性を向上させました。

(Z890 / Z990 / M micro / M800 / M900)

08. 滑りにくいDURAGRIPコーティング

滑りにくく傷が付きにくい独自の表面処理により、耐久性がアップし快適なグリップ感を確保。

(Z890 / Z990)

09. チタン製の軽量ボディ

軽量で高い強度を持つチタン素材をボディに採用。

(Z890 / Z990)

10. 水フィルター内蔵で水詰まりを低減

水経路への異物混入をシャットアウト。水詰まりのトラブルを低減します。

(Z890 / Z990)

04. 水回路清掃性の向上

カートリッジを取り外すことで、開放される新構造の水回路により、清掃が簡単になりました。

(Z890 / Z990)

07. アクセス性の高いヘッド角度

アクセス性が向上した100°アングルヘッドが臼歯部へのアクセスもスムーズに。

(Z890 / Z990 / M micro)

05. 冷却範囲が拡大した新しい4点注水スプレー

視認性を妨げることなく、バー全体を効率よく冷却。注水を2方向に分けることにより、様々な長さのバーに対して、適切な冷却が可能。

(Z890 / Z990)



06. 簡単に交換可能なカートリッジ

カートリッジはユーザーご自身で簡単に交換出来る仕様になっているため、修理に出す時間を削減し、良好な状態での施術を提供。

(Z890 / Z990 / M micro / M800 / M900)

*Z990L : 使用可能給気圧の最大値0.42MPa時の自社試験データ。ご使用の際は、0.28MPa以下を推奨致します。

Ti-Max Z Premium

Z890/Z990



Unprecedented Power

DYNAMIC POWER SYSTEM

3X-Power Systemが進化した、さらなる切削感をもたらす新システム「DYNAMIC POWER SYSTEM」を搭載。排気溝の拡大、ノズル構造の最適化、ローターバケットの拡大に加え、独自の機構を加えたことでさらなるパワーアップが実現しました。これにより、時間を要するジルコニアの除去も驚くほどスムーズに。是非、力強く、粘りのある切削感を体感ください。



力強い、粘りのある切削力を動画でご覧ください
44Wのハイパワーでジルコニアをカットする
デモ動画はこちら。

技術の粋を集め、ナカニシ史上最高パワーを引き出す

最新の流体シミュレーションソフトウェアを駆使して開発された「3X-Power System」をさらに進化させた、新システム「DYNAMIC POWER SYSTEM」。これにより、エアーを効率よく出力に変換でき、0.42MPaのエアー圧にも耐えられる高い耐久性を実現し、26Wから44W*へ大幅にパワーアップしました。従来製品と比較し、切削時間が約30%短くなったことで、チェアタイムの短縮にも貢献し、患者様の負担を軽減。従来より大きくパワーアップしたトルクで、ジルコニアの除去に効果を発揮します。

DURAPOWER CHUCK

現行のチャック*に対して、約2倍の耐久性を誇る新チャック機構「DURAPOWER CHUCK」を搭載。従来モデルより把持力が大きく向上し、高い把持力が長時間継続します。独自の構造によりバーのスリップや芯ブレのリスクを低減し、従来品と比べ、より長時間の切削に持ち堪える耐久性を実現しました。

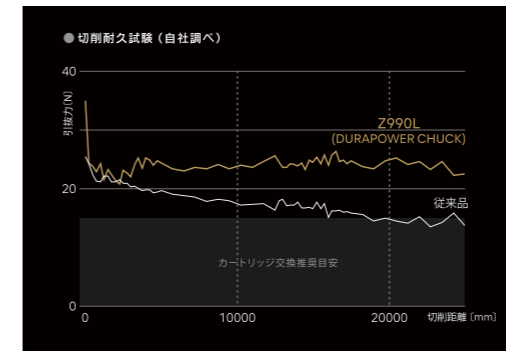

驚異のチャックの耐久力を動画でご覧ください
DURAPOWER CHUCKの耐久性の動画はこちら。

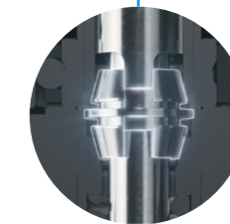
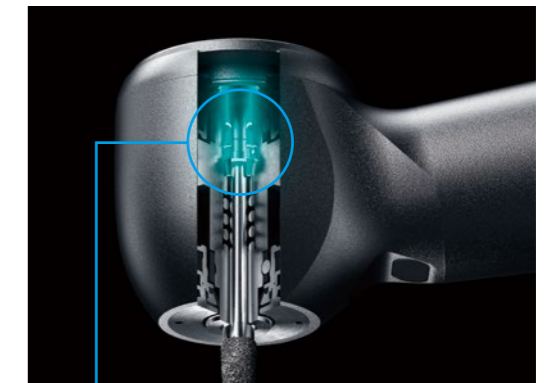

くさび効果により向上したグリップ力

ナカニシ独自の技術でチャック機能を強化。くさび形状のパーツにより、遊びが少ない高いホールド感でバーをしっかりとグリップ。バー抜けのリスクも防ぎます。

チタン製軽量ボディと100°アングルヘッド

チタン製で、さらに従来より内部構造を見直すことで、従来比16%の軽量化を実現。口腔内の生理的なカーブ(スピーカーブやウィルソンカーブ)を考慮し、100°アングルヘッドが口腔内でのスムーズなアクセスと高トルクの切削で効率良い施術が可能。

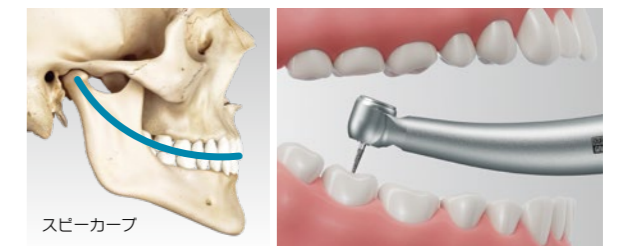

Ti-Max Z890LとZ800Lの比較

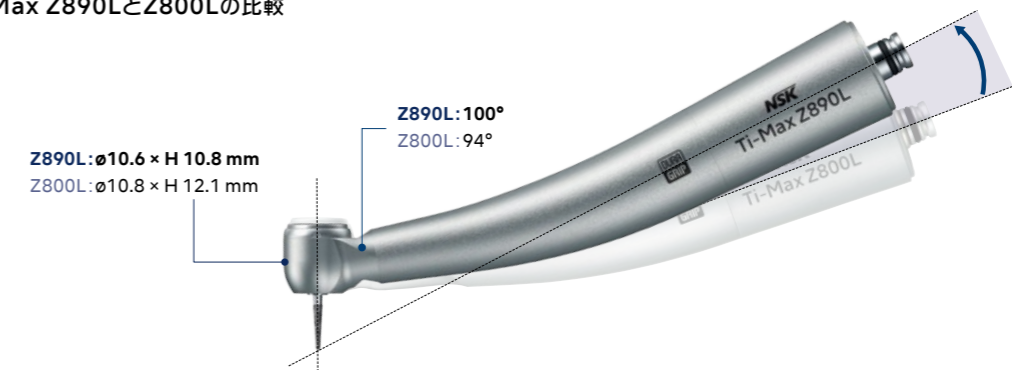

*チャックとは、ハンドピースのバー(切削する棒)を保持する部分。この部分が改良され、新型のチャック機構搭載により、チャックの耐久力が向上。

クイックストップ搭載のクリーンヘッドシステム

高速回転から約1秒で急停止するクイックストップ機能をヘッド内の前後に搭載。慣性回転を防ぐ急停止により、口腔内での巻き込み等の怪我のリスクを低減する安全性に配慮した治療が可能となります。また、ヘッド前後からのサックバックを防ぐ機能が向上し、衛生面での安全性も向上しました。

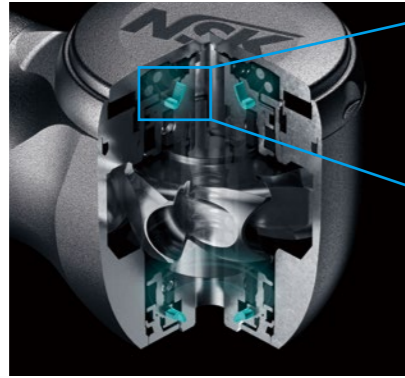

エアーの供給を停止すると、ストッパーのゴムが回転軸に接触してブレーキを掛けます。ヘッドの前後にストッパーが付いていることで、接触が大きくなり、急停止させることが可能となりました。

滑りにくく傷つきにくい表面処理技術“DURAGRIP”

チタン製ボディーの表面に、微小な凹凸によって光沢面を排除するプラスト処理を行い、その表面に独自の“DURAGRIP”コーティングを施しました。傷が付きにくく耐久性がアップすると同時に、表面の凹凸によりグローブをした状態でも滑りにくく、快適なグリップ感を提供します。

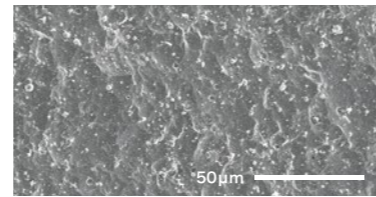

3ステップで簡単に交換可能なカートリッジ

エアータービンのカートリッジは、ご自身で簡単に交換できる仕様になっています。交換手順はわずか3ステップ。修理に出す時間のロスを抑え、良好な状態での施術を提供します。(詳細は取扱説明書をご参照ください)

1. 付属のヘッドキャップレンチをヘッドキャップに合わせ、反時計方向に回すと取り外せます。
2. バーを押し上げると、ヘッドからカートリッジが外れます。
3. 新しいカートリッジを挿入し、ヘッドキャップを付属のレンチで取り付ければ完成です。



水回路清掃

カートリッジを取り外すことで、異物が詰まりやすい「水回路分岐部」周りを簡単に清掃可能に。
※専用のクリーニングワイヤ同梱

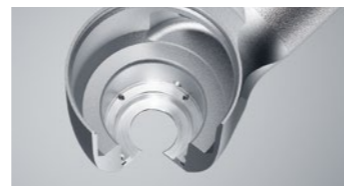

Z890/Z990

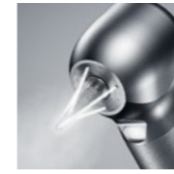

DYNAMIC POWER SYSTEM
DURAPOWERS CHUCK
100°アングルヘッド
チタン製ボディー & DURAGRIP
セラミックボールベアリング
グラスロッドライト
クリーンヘッドシステム
クイックストップ
プッシュボタン式チャック
カートリッジ交換可能
水フィルター内蔵
4点注水スプレー



スタンダードヘッド

パワー：41 W*
回転速度：320,000-400,000 min⁻¹
ヘッドサイズ：φ10.6 × H 10.8 mm
スタンダード/ショートシャンクバー用

トルクヘッド

パワー：44 W*
回転速度：280,000-360,000 min⁻¹
ヘッドサイズ：φ12.1 × H 12.7 mm
スタンダード/ショートシャンクバー用

*使用可能給気圧の最大値0.42MPa時の自社試験データ。ご使用の際は、0.28MPa以下を推奨致します。

NSK バテラスカップリング

ヘッド	ライト	製品名	製品番号	標準価格
スタンダード	●	Z890L	PA23720001	¥142,000
トルク	●	Z990L	PA23730001	¥142,000

モリタαメインチューブ

ヘッド	ライト	製品名	製品番号	標準価格
スタンダード	●	Z890ML	PA23880001	¥142,000
トルク	●	Z990ML	PA23890001	¥142,000

ヨシダクイックジョイント

ヘッド	ライト	製品名	製品番号	標準価格
スタンダード	●	Z890YL	PA23900001	¥142,000
トルク	●	Z990YL	PA23910001	¥142,000

オサダファインジョイント

ヘッド	ライト	製品名	製品番号	標準価格
スタンダード	●	Z890FL	PA23920001	¥142,000
トルク	●	Z990FL	PA23930001	¥142,000

KaVo® Multiflex®

ヘッド	ライト	製品名	製品番号	標準価格
スタンダード	●	Z890KL	PA23740001	¥142,000
トルク	●	Z990KL	PA23750001	¥142,000

Sirona® Quick coupling

ヘッド	ライト	製品名	製品番号	標準価格
スタンダード	●	Z890SL	PA23760001	¥142,000
トルク	●	Z990SL	PA23770001	¥142,000

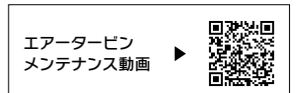
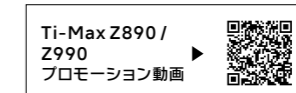

S-Max M Advanced

M micro / M800 / M900



Maximum Power

M micro / M800 / M900



- 100° アングルヘッド (M micro)
- 90° アングルヘッド (M800 / M900)
- ステンレス製ボディー
- セラミックボールベアリング
- グラスロッドライト
- クリーンヘッドシステム
- クイックストップ
- プッシュボタン式チャック
- カートリッジ交換可能
- 3X-Power System
- 4点注水スプレー



ミニヘッド
 パワー：20 W
 回転速度：380,000-450,000 min⁻¹
 350,000-450,000 min⁻¹ (M micro YL, M micro FL)
 ヘッドサイズ：φ9.0 × H 10.8 mm
 スタンダード / ショートシャンクバー用



スタンダードヘッド
 パワー：23 W
 回転速度：380,000-450,000 min⁻¹
 350,000-450,000 min⁻¹ (M800YL, M800FL)
 ヘッドサイズ：φ10.6 × H 12.4 mm
 スタンダード / ショートシャンクバー用



トルクヘッド
 パワー：26 W
 回転速度：325,000-430,000 min⁻¹
 300,000-410,000 min⁻¹ (M900YL, M900FL)
 ヘッドサイズ：φ12.1 × H 13.3 mm
 スタンダード / ショートシャンクバー用

NSK バテラスカップリング

ヘッド	ライト	製品名	製品番号	標準価格
ミニ	●	M micro	PA2306	¥108,000
スタンダード	●	M800L	P1253	¥108,000
トルク	●	M900L	P1254	¥108,000

NSK マツハカップリング

ヘッド	ライト	製品名	製品番号	標準価格
スタンダード	—	M800	P1255	¥82,000
トルク	—	M900	P1256	¥82,000

モリタαメインチューブ

ヘッド	ライト	製品名	製品番号	標準価格
ミニ	●	M micro ML	PA2313	¥108,000
スタンダード	●	M800ML	P1267	¥108,000
トルク	●	M900ML	P1268	¥108,000

ヨシダクイックジョイント

ヘッド	ライト	製品名	製品番号	標準価格
ミニ	●	M micro YL	PA2314	¥108,000
スタンダード	●	M800YL	P1269	¥108,000
トルク	●	M900YL	P1270	¥108,000

オサダファインジョイント

ヘッド	ライト	製品名	製品番号	標準価格
ミニ	●	M micro FL	PA2315	¥108,000
スタンダード	●	M800FL	P1271	¥108,000
トルク	●	M900FL	P1272	¥108,000

KaVo® Multiflex®

ヘッド	ライト	製品名	製品番号	標準価格
ミニ	●	M micro KL	PA2309	¥108,000
スタンダード	●	M800KL	P1257	¥108,000
トルク	●	M900KL	P1258	¥108,000

Sirona® Quick coupling

ヘッド	ライト	製品名	製品番号	標準価格
ミニ	●	M micro SL	PA2310	¥108,000
スタンダード	●	M800SL	P1261	¥108,000
トルク	●	M900SL	P1262	¥108,000

S-Max M microの効果的な施術

上顎側部7番への使用 (筋突起が近接した際のアクセス)

日常臨床での施術しにくい部位 (開口時に生じる筋突起の近接) に対して、100° アングルが施術時の視界を妨げず、ミニヘッドがアクセスを容易にし、ストレスを低減した施術が可能です。

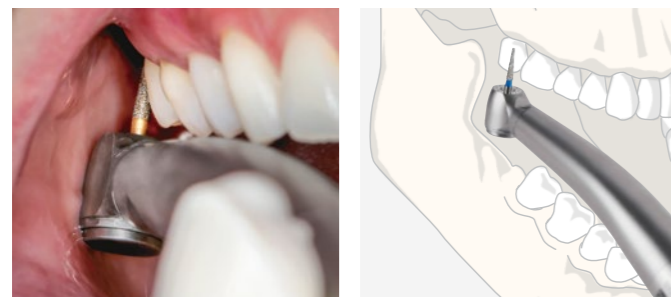

写真提供: ウエマツ歯科医院

上顎前歯、支台歯形成時の使用

ヘッドの前面が隣在歯に干渉せずに施術が可能です。シリーズ最小ヘッドは様々な施術で効果を発揮します。



写真提供: モリカゲ歯科医院

S-Max pico Special



- 90° アングルヘッド
- ステンレス製ポティー
- セラミックボールベアリング
- グラスロッドライト
- クリーンヘッドシステム
- プッシュボタン式チャック
- シングルスプレー



パワー：9 W
 回転速度：380,000-450,000 min⁻¹
 360,000-430,000 min⁻¹(S-Max pico YL, pico FL)
 ヘッドサイズ：φ8.6 × H 9.0 mm
 ショートシャンクバー / スーパーショートシャンクバー用

Ti-Max X450 Special



- 45° アングルヘッド
- チタン製ポティー & DURACOAT
- セラミックボールベアリング
- グラスロッドライト
- クリーンヘッドシステム
- プッシュボタン式チャック
- 3点注水スプレー(チップエアなし)
- ※ 注水は噴霧状にはなりません。



パワー：21 W(X450L)、18 W(X450L以外)
 回転速度：380,000-450,000 min⁻¹
 ヘッドサイズ：φ11.2 × H 13.5 mm
 25 mm ロングバー専用

NSK バテラスカップリング

ライト	製品名	製品番号	標準価格
●	S-Max pico	P1140	¥121,000

モリタαメインチューブ

ライト	製品名	製品番号	標準価格
●	S-Max pico ML	P1146	¥121,000

ヨシダクイックジョイント

ライト	製品名	製品番号	標準価格
●	S-Max pico YL	P1148	¥121,000

pico 専用バー

製品名	製品番号	標準価格
PC1 ・3本入	Y1001817	¥3,000
PC2 ・3本入	Y1001818	¥3,000
PC3 ・3本入	Y1001819	¥3,000
PC3ff ・エクストラファイバー・3本入	Y1002019	¥3,000
PC4 ・3本入	Y1001820	¥3,000

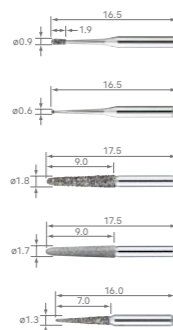

オサダファインジョイント

ライト	製品名	製品番号	標準価格
●	S-Max pico FL	P1165	¥121,000

KaVo® Multiflex®

ライト	製品名	製品番号	標準価格
●	S-Max pico KL	P1142	¥121,000

Sirona® Quick coupling

ライト	製品名	製品番号	標準価格
●	S-Max pico SL	P1143	¥121,000

製品名	製品番号	標準価格
PC4ff ・エクストラファイバー・3本入	Y1002020	¥3,000
PC5 ・3本入	Y1001821	¥3,000
PC5ff ・エクストラファイバー・3本入	Y1002021	¥3,000
PC6 ・3本入	Y1001822	¥3,000
PC6ff ・エクストラファイバー・3本入	Y1002022	¥3,000

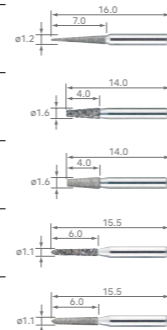

NSK バテラスカップリング

ライト	製品名	製品番号	標準価格
●	X450L	P1078	¥120,000

モリタαメインチューブ

ライト	製品名	製品番号	標準価格
●	X450ML	P1083	¥120,000

ヨシダクイックジョイント

ライト	製品名	製品番号	標準価格
●	X450YL	P1085	¥120,000

KaVo® Multiflex®

ライト	製品名	製品番号	標準価格
●	X450KL	P1079	¥120,000

Sirona® Quick coupling

ライト	製品名	製品番号	標準価格
●	X450SL	P1080	¥120,000

エアータービン
メンテナンス動画 ▶



Couplings



逆止弁(感染予防機構)

ナカニシ社製カップリングには、逆止弁が内蔵されています。ユニットのプルバック機構(水のポタ落ち防止)により、水と共に口腔内の汚物が吸引されるのを予防します。「グリーンヘッドシステム」と同様に感染予防対策として、重要な役割をします。



ライト付ISO
標準4ホール

NSK バテラスカップリング

ライト	製品名	製品番号	標準価格
●	PTL-CL-LED	P1001600	¥42,000

• ステンレス製ボディー • チタンコーティング • 逆止弁付



ライト付ISO
標準4ホール

NSK バテラスカップリング

ライト	製品名	製品番号	標準価格
●	PTL-CL-LED III	P1001601	¥46,200

• ステンレス製ボディー • チタンコーティング • 逆止弁付 • 水量調節機構付



ライト付ISO
標準4ホール

KaVo® カップリング

ライト	製品名	製品番号	標準価格
●	KCL-LED	P1005600	¥55,000

• ステンレス製ボディー • チタンコーティング • 逆止弁付 • 水量調節機構付



ライト付ISO
標準4ホール

Sirona® カップリング

ライト	製品名	製品番号	標準価格
●	SCL-LED	P1009600	¥55,000

• ステンレス製ボディー • チタンコーティング • 逆止弁付 • 水量調節機構付









ミッドウエスト
4ホール

NSK マツハカップリング

ライト	製品名	製品番号	標準価格
—	FM-CL-M4	P434051	¥21,000

• ステンレス製ボディー • 逆止弁付

カップリングジョイント タイプ別一覧

カップリング	ライト	Ti-Max Z890	Ti-Max Z990	S-Max M micro	S-Max M800	S-Max M900	S-Max pico	Ti-Max X450
		スタンダードヘッド	トルクヘッド	ミニヘッド	スタンダードヘッド	トルクヘッド	ウルトラミニヘッド	45°アングルヘッド
NSK バテラスカップリング								
	●	製品名 Z890L 製品番号 PA23720001 標準価格 ¥142,000	製品名 Z990L 製品番号 PA23730001 標準価格 ¥142,000	製品名 M micro 製品番号 PA2306 標準価格 ¥108,000	製品名 M800L 製品番号 P1253 標準価格 ¥108,000	製品名 M900L 製品番号 P1254 標準価格 ¥108,000	製品名 pico 製品番号 P1140 標準価格 ¥121,000	製品名 X450L 製品番号 P1078 標準価格 ¥120,000
NSK マツハカップリング								
	—	—	—	—	製品名 M800 製品番号 P1255 標準価格 ¥82,000	製品名 M900 製品番号 P1256 標準価格 ¥82,000	—	—
モリタαメインチューブ								
	●	製品名 Z890ML 製品番号 PA23880001 標準価格 ¥142,000	製品名 Z990ML 製品番号 PA23890001 標準価格 ¥142,000	製品名 M micro ML 製品番号 PA2313 標準価格 ¥108,000	製品名 M800ML 製品番号 P1267 標準価格 ¥108,000	製品名 M900ML 製品番号 P1268 標準価格 ¥108,000	製品名 pico ML 製品番号 P1146 標準価格 ¥121,000	製品名 X450ML 製品番号 P1083 標準価格 ¥120,000
ヨシダクイックジョイント								
	●	製品名 Z890YL 製品番号 PA23900001 標準価格 ¥142,000	製品名 Z990YL 製品番号 PA23910001 標準価格 ¥142,000	製品名 M micro YL 製品番号 PA2314 標準価格 ¥108,000	製品名 M800YL 製品番号 P1269 標準価格 ¥108,000	製品名 M900YL 製品番号 P1270 標準価格 ¥108,000	製品名 pico YL 製品番号 P1148 標準価格 ¥121,000	製品名 X450YL 製品番号 P1085 標準価格 ¥120,000
オサダファインジョイント								
	●	製品名 Z890FL 製品番号 PA23920001 標準価格 ¥142,000	製品名 Z990FL 製品番号 PA23930001 標準価格 ¥142,000	製品名 M micro FL 製品番号 PA2315 標準価格 ¥108,000	製品名 M800FL 製品番号 P1271 標準価格 ¥108,000	製品名 M900FL 製品番号 P1272 標準価格 ¥108,000	製品名 pico FL 製品番号 P1165 標準価格 ¥121,000	—
KaVo® Multiflex®								
	●	製品名 Z890KL 製品番号 PA23740001 標準価格 ¥142,000	製品名 Z990KL 製品番号 PA23750001 標準価格 ¥142,000	製品名 M micro KL 製品番号 PA2309 標準価格 ¥108,000	製品名 M800KL 製品番号 P1257 標準価格 ¥108,000	製品名 M900KL 製品番号 P1258 標準価格 ¥108,000	製品名 pico KL 製品番号 P1142 標準価格 ¥121,000	製品名 X450KL 製品番号 P1079 標準価格 ¥120,000
Sirona® Quick coupling								
	●	製品名 Z890SL 製品番号 PA23760001 標準価格 ¥142,000	製品名 Z990SL 製品番号 PA23770001 標準価格 ¥142,000	製品名 M micro SL 製品番号 PA2310 標準価格 ¥108,000	製品名 M800SL 製品番号 P1261 標準価格 ¥108,000	製品名 M900SL 製品番号 P1262 標準価格 ¥108,000	製品名 pico SL 製品番号 P1143 標準価格 ¥121,000	製品名 X450SL 製品番号 P1080 標準価格 ¥120,000

TECHNOLOGY & FUNCTION

04. 4点注水スプレー

バー全体に効率よくスプレー可能で高い冷却効果を実現します。
(Z99L, Z95L, Z84L, Z45L, nano95LS, X95L, X95, M94L)

05. ヘッドの高さ・径をより小さく

視認性、アクセス性に対するニーズに応えるために、ヘッドサイズを限界まで絞り込みました。

06. アンチヒーティングシステム

ハンドピースの発熱を低減。より快適な治療を目指した、ナカニシ独自の発熱防止機構です。
(増速シリーズのみ、M94L除く)

07. ネット部分をより細く視認性を高く

ネット部分を改良することで、従来よりも視認性を向上させました。

08. 滑りにくい

DURAGRIPコーティング

滑りにくく傷が付きにくい独自の表面処理により、耐久性がアップし快適なグリップ感を確保。

09. 水フィルター内蔵

水経路への異物混入をシャットアウト。水詰まりのトラブルを低減します。
(Ti-Max Z / Ti-Max nanoシリーズ)

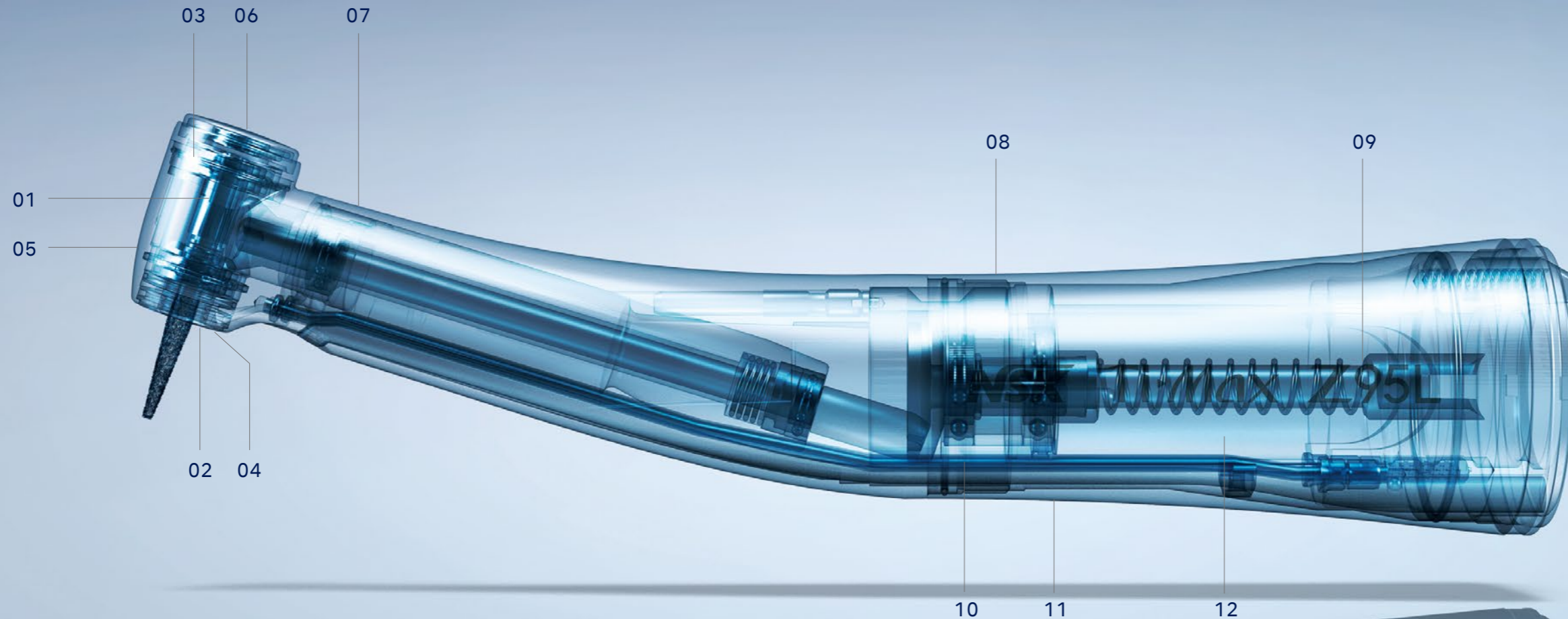

01. プッシュボタン式チャック

強いグリップとワンタッチ着脱が可能な、ナカニシ独自のバーロック機構

02. クリーンヘッドシステム

ナカニシ独自のラビリンス機構により、口腔内の血液、異物などの浸入を防ぐサックバック防止機構です。

03. セラミックボールベアリング

スチールボールより約25%硬く、また重量は約1/2のため磨耗が少なく、カートリッジの長寿命化を実現します。
(増速シリーズのみ)

10. 高い静粛性と低振動

ミクロン単位の精度で部品とギアを組み合わせ、静粛性と低振動を実現しました。

11. ボディー下部をよりスリムな形状に

前歯部に当たりにくい形状にしてほしい、という多くの術者からの要望に応え、ボディーのグリップをより細くした形状になっています。

12. 高度な組付け精度

ナカニシの精密加工技術による高精度のパーツを、手作業で組み合わせ圧着。その組付け精度は、故障しにくく耐久性の高い製品づくりに貢献しています。

Ti-Max Z Premium



Maximum Comfort

臨床現場の声から生まれた、ナカニシハンドピースの最高峰Zシリーズ

もっと使いやすく、もっと清潔に、もっと安全に。ストレスフリーをさらに高いレベルで実現するために、臨床現場のニーズに応える様々な機能をフルに採用。術者が最も快適に使用できるハンドピースを目指して。そして、患者さまにも安心して心地よい治療環境をご提供できるように。ポティーフ形状から衛生・安全対策に至るまですべてを見直し、独自の先進技術を惜しみなく注ぎ込みました。ナカニシの最高峰Zシリーズでしか得られない満足感がきっとあります。

高い静粛性と低振動

ミクロン単位の厳しい寸法精度の部品とギアの絶妙な組み合わせにより、高い静粛性と低振動を実現。術者と共に患者さまにも快適な環境を提供します。



滑りにくく傷つきにくい表面処理技術“DURAGRIP”

チタン製ポティーフの表面に、微小な凹凸によって光沢面を排除するプラスト処理を行い、その表面に独自の“DURAGRIP”コーティングを施しました。傷が付きにくく耐久性がアップすると同時に、表面の凹凸によりグロブをした状態でも滑りにくく、快適なグリップ感を提供します。

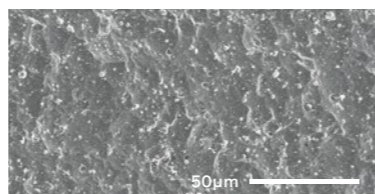

Ti-Max Z99L Premium

100°アングルヘッドによる高いアクセス性

口腔内の生理的なカーブ(スピーカーカーブやウィルソンカーブ)を考慮し、100°アングルヘッドが口腔内でのスムーズなアクセスと高トルクの切削で効率の良い施術が可能。



DURAPOWER CHUCK

現行のチャック*に対して、約2倍の耐久性を誇る新チャック機構「DURAPOWER CHUCK」を搭載。従来モデルより把持力が大きく向上し、高い把持力が長時間継続します。独自の構造によりバーのスリップや芯ブレのリスクを低減し、長時間の切削に持ち堪える耐久性を実現。

*チャックとは、ハンドピースのバー(切削する棒)を保持する部分。この部分が改良され、新型のチャック機構搭載により、チャックの耐久力が向上。

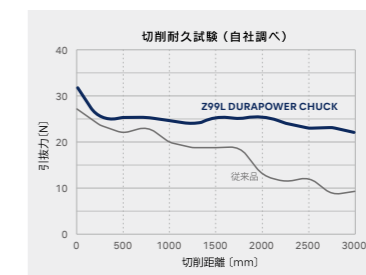

ギアの構造最適化

コントラアングル内部の歯車の数や形状を最適化し、内部に掛かる負荷も分散。これらの改良により、従来のハンドピースに比べて約2倍以上*の切削耐久性を実現することが可能になりました。*自社試験において

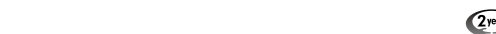
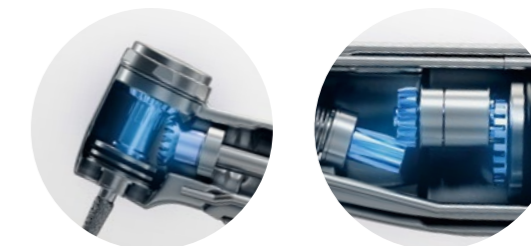

ギア比	ライト	製品名	製品番号	標準価格
増速 1:5	●	Z99L	CA13140001	¥168,000

- 最高回転速度: 200,000 min⁻¹ • ヘッドサイズ: ø8.9 × H 13.8 mm
- DURAPOWER CHUCK • 100°アングルヘッド
- チタン製ポティーフ & DURAGRIP • アンチヒーティングシステム
- セラミックボールベアリング • グラスロッドライト
- クリーンヘッドシステム • プッシュボタン式チャック
- 水フィルター内蔵 • 4点注水(2way注水方式)
- FG(バー用 ø1.6)スタンダードジャンクバー用

コントラアングル
メンテナンス動画



Ti-Max Z Premium



ギア比	ライト	製品名	製品番号	標準価格
増速 1:5	●	Z95L	C1034	¥163,000

- 最高回転速度：200,000 min⁻¹ • ヘッドサイズ：φ8.8 × H 13.7 mm
- チタン製ボディー & DURAGRIP • アンチヒーティングシステム
- セラミックボールベアリング • グラスロッドライト
- クリーンヘッドシステム • プッシュボタン式チャック • 水フィルター内蔵
- 4点注水スプレー • FGバー用(φ1.6)スタンダードシャンクバー用



ギア比	ライト	製品名	製品番号	標準価格
増速 1:4.5	●	Z84L	C1135	¥168,000

- 最高回転速度：180,000 min⁻¹ • ヘッドサイズ：φ8.8 × H 12.6 mm
- ミニヘッド • チタン製ボディー & DURAGRIP • アンチヒーティングシステム
- セラミックボールベアリング • グラスロッドライト
- クリーンヘッドシステム • プッシュボタン式チャック • 水フィルター内蔵
- 4点注水スプレー • FGバー用(φ1.6)ショートシャンクバー用



ギア比	ライト	製品名	製品番号	標準価格
増速 1:5	●	Z85L	C1062	¥168,000

- 最高回転速度：200,000 min⁻¹ • ヘッドサイズ：φ8.8 × H 11.8 mm
- ミニヘッド • チタン製ボディー & DURAGRIP • アンチヒーティングシステム
- セラミックボールベアリング • グラスロッドライト
- クリーンヘッドシステム • プッシュボタン式チャック • 水フィルター内蔵
- シングルスプレー • FGバー用(φ1.6)ショートシャンクバー用



ギア比	ライト	製品名	製品番号	標準価格
等速 1:1	●	Z25L	C1038	¥126,000

- 最高回転速度：40,000 min⁻¹ • ヘッドサイズ：φ8.8 × H 13.4 mm
- チタン製ボディー & DURAGRIP • グラスロッドライト
- クリーンヘッドシステム • プッシュボタン式チャック
- 水フィルター内蔵 • シングルスプレー • コントラバー用(φ2.35)

Ti-Max Z45L Special

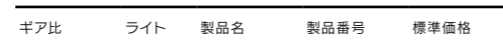

ギア比	ライト	製品名	製品番号	標準価格
増速 1:4.2	●	Z45L	C1064	¥154,000

- 最高回転速度：168,000 min⁻¹ • ヘッドサイズ：φ9.6 × H 14.5 mm
- 45°アングルヘッド • チタン製ボディー & DURAGRIP
- アンチヒーティングシステム • セラミックボールベアリング
- グラスロッドライト • クリーンヘッドシステム • プッシュボタン式チャック
- 水フィルター内蔵 • 4点注水(2Way注水方式) • FGバー用(φ1.6)

Ti-Max nano Special

扱いやすいサイズと重さ

手に持ったときの重心バランスに優れており、小さな手の方でも取り回しが良くフィット感のある施術をサポートします。



スマートな小型化による最適なバランスを実現

ナカニシのコントラアングルの優れた性能を維持しつつ、従来品よりも約10%の小型、軽量化を実現。



接続モーターは、ショートインサート専用

ISO3964に準じた、インサートの長さが23mm以下のEタイプモーター専用です。

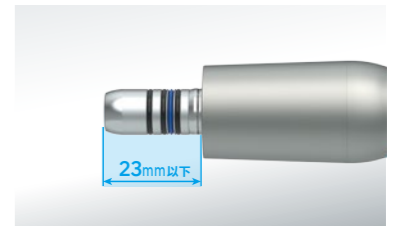

ギア比	ライト	製品名	製品番号	標準価格
増速 1:5	●	nano95LS	C1099	¥163,000

- 最高回転速度：200,000 min⁻¹ • ヘッドサイズ：φ8.8 × H 13.7 mm
- チタン製ボディー & DURAGRIP • アンチヒーティングシステム
- セラミックボールベアリング • グラスロッドライト
- クリーンヘッドシステム • プッシュボタン式チャック • 水フィルター内蔵
- 4点注水スプレー • FGバー用(φ1.6)スタンダードシャンクバー用



ギア比	ライト	製品名	製品番号	標準価格
等速 1:1	●	nano25LS	C1100	¥126,000

- 最高回転速度：40,000 min⁻¹ • ヘッドサイズ：φ8.8 × H 13.4 mm
- チタン製ボディー & DURAGRIP • グラスロッドライト
- クリーンヘッドシステム • プッシュボタン式チャック
- 水フィルター内蔵 • シングルスプレー • コントラバー用(φ2.35)

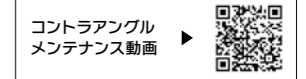

Ti-Max X Advanced



ギア比	ライト	製品名	製品番号	標準価格
増速 1:5	●	X95L	C600	¥143,000
	—	X95	C610	¥110,000

- 最高回転速度:200,000 min⁻¹ • ヘッドサイズ:φ9.9 × H 14.5 mm
- チタン製ボディー & DURAGRIP • セラミックボールベアリング
- グラスロッドライト • クリーンヘッドシステム • プッシュボタン式チャック
- 4点注水スプレー • FGバー用(φ1.6)スタンダードシャンクバー用



特殊防塵機構



プロフィール用ハンドピース

ギア比	ライト	製品名	製品番号	標準価格
減速 16:1	●	X57L	C609	¥106,000
	—	X57	C619	¥72,500

- 最高回転速度:2,500 min⁻¹ • チタン製ボディー & DURAGRIP
- グラスロッドライト • プロフィール用 • スクリュー式
- 360°回転 • 特殊防塵機構



ギア比	ライト	製品名	製品番号	標準価格
増速 1:5	●	X85L	C604	¥148,500
	—	X85	C614	¥115,000

- 最高回転速度:200,000 min⁻¹ • ミニヘッド
- ヘッドサイズ:φ9.6 × H 13.4 mm • チタン製ボディー & DURAGRIP
- セラミックボールベアリング • グラスロッドライト
- クリーンヘッドシステム • プッシュボタン式チャック • シングルスプレー
- FGバー用(φ1.6)ショートシャンクバー用



チップロック機構



EVA用ハンドピース

ギア比	ライト	製品名	製品番号	標準価格
減速 4:1	●	X55L	C608	¥136,500
	—	X55	C618	¥103,000

- 最高回転速度:10,000 min⁻¹ • チタン製ボディー & DURAGRIP
- グラスロッドライト • プロフィン / エバチップ / オートソフイル用*
- 上下運動(ストローク幅1.4 mm) • チップロック機構

*金属シャンクは不可

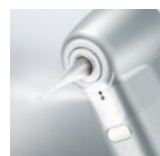

ギア比	ライト	製品名	製品番号	標準価格
等速 1:1	●	X25L	C601	¥111,000
	—	X25	C611	¥83,000

- 最高回転速度:40,000 min⁻¹ • ヘッドサイズ:φ9.6 × H 13.4 mm
- チタン製ボディー & DURAGRIP • グラスロッドライト
- クリーンヘッドシステム • プッシュボタン式チャック
- シングルスプレー • コントラバー用(φ2.35)



ストレートハンドピース

ギア比	ライト	製品名	製品番号	標準価格
等速 1:1	●	X65L	H273	¥111,000
	—	X65	H274	¥60,000

- 最高回転速度:40,000 min⁻¹ • チタン製ボディー & DURAGRIP
- グラスロッドライト • クリーンヘッドシステム • シングルスプレー
- ハンドピースバー用(φ2.35) • コントラバー用(φ2.35)

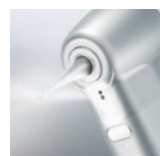

ギア比	ライト	製品名	製品番号	標準価格
減速 4:1	●	X15L	C602	¥124,000
	—	X15	C612	¥92,500

- 最高回転速度:10,000 min⁻¹ • ヘッドサイズ:φ9.6 × H 13.4 mm
- チタン製ボディー & DURAGRIP • グラスロッドライト
- クリーンヘッドシステム • プッシュボタン式チャック
- シングルスプレー • コントラバー用(φ2.35)

コントラアングル
メンテナンス動画 ▶



S-Max M94L Special

POWER 4 THE HARDER



より速く、よりスムーズなジルコニア切削

ジルコニアは強度と審美性に優れ、歯科修復物として理想的な素材ですが、硬度が高いため、除去時間がかかり施術が困難です。新コントラアングル S-Max M94Lは、高いトルクを実現し、ジルコニアをスムーズかつ効率的に切削します。

24%*向上したトルク

高硬度のジルコニアをより効率的に切削するために、トルクを向上させたことで、粘り強く、パワフルな切削を実現。チェアタイムを短縮するだけでなく、患者様の負担を軽減します。*弊社従来モデルと比較



優れた耐久性

本体の内部構造を見直したことで、長期間の使用でも安定した性能を発揮。さらに切削耐久性は、従来モデルと比較して170%*向上しました。*弊社従来モデルと比較

はっきりと識別できるギア比

ギア比表示のカラースキームを反転させることで、他のハンドピースの中でも4倍速ハンドピースを素早く識別できるようにしました。



ギア比	ライト	製品名	製品番号	標準価格
増速 1:4	●	M94L	CA13170001	¥148,500

- 最高回転速度: 160,000 min⁻¹ • ヘッドサイズ: ø9.9 x H 14.5 mm
- ステンレス製ボデー • セラミックボールベアリング
- ガラスロッドライト • クリーンヘッドシステム • プッシュボタン式チャック
- 4点注水スプレー • FGバー用(ø1.6)スタンダードシャンクバー用

FX series Basic



ギア比	製品名	製品番号	標準価格
等速 1:1	FX25	C1052002	¥38,000

- 最高許容回転速度: 40,000 min⁻¹ • クリーンヘッドシステム
- プッシュボタン式チャック • ボールベアリング • 外部注水
- コントラバー用(ø2.35)



ギア比	製品名	製品番号	標準価格
等速 1:1	FX23	C1056002	¥25,000

- 最高許容回転速度: 30,000 min⁻¹ • プッシュボタン式チャック
- 外部注水 • コントラバー用(ø2.35)



ギア比	製品名	製品番号	標準価格
減速 4:1	FX15	C1053002	¥65,000

- 最高許容回転速度: 10,000 min⁻¹ • クリーンヘッドシステム
- プッシュボタン式チャック • ボールベアリング • 外部注水
- コントラバー用(ø2.35)



ギア比	製品名	製品番号	標準価格
減速 16:1	FX75	C1055002	¥66,000

- 最高許容回転速度: 1,250 min⁻¹ • ミニヘッド • プッシュボタン式チャック
- エンジンファイル用 • 360°回転



ベストティフエンスシステム



ギア比	製品名	製品番号	標準価格
減速 4:1	FX57	C1054002	¥55,000

- 最高許容回転速度: 5,000 min⁻¹ • プロフィー用 • スクリュー式
- 360°回転 • ベストティフエンスシステム

ストレートハンドピース



ギア比	製品名	製品番号	標準価格
等速 1:1	FX65	H1014002	¥31,500

- 最高許容回転速度: 40,000 min⁻¹ • クリーンヘッドシステム • 外部注水
- ハンドピースバー用(ø2.35)

EX series Basic

一般切削用ヘッド 外部注水

製品名	製品番号	標準価格
FPB-Y	C875	¥27,000



- 最高許容回転速度: 40,000 min⁻¹
- クリーンヘッドシステム • プッシュボタン式チャック
- ボールベアリング • コントラバー用(φ2.35)

製品名	製品番号	標準価格
NAC-Y	C032002	¥14,500



- 最高許容回転速度: 30,000 min⁻¹
- ラッチ式コントラ • コントラバー用(φ2.35)

フロフィー用ヘッド

製品名	製品番号	標準価格
AR-Y(S)	C187	¥13,000



- 最高許容回転速度: 5,000 min⁻¹
- フロフィー用 • スクリュー式 • 360°回転

EVA用ヘッド

製品名	製品番号	標準価格
EVA-Y	C235	¥13,000



- 最高許容回転速度: 10,000 min⁻¹
- エバチップ用 • 上下往復(ストローク幅1.4 mm)

■最高許容回転速度は、1:1の等速シャンクを装着した時のモーター回転速度を表します。

エンド用ヘッド

製品名	製品番号	標準価格
MP-Y	C547	¥19,000



- 最高許容回転速度: 20,000 min⁻¹
- ミニヘッド • プッシュボタン式チャック • 360°回転

製品名	製品番号	標準価格
MPAS-Y	C882	¥30,000



- 最高許容回転速度: 20,000 min⁻¹
- ミニヘッド • プッシュボタン式チャック
- 根管長測定器接続用(シャンク長12 mm) • 360°回転

製品名	製品番号	標準価格
VM-Y	C765001	¥23,000



- 最高許容回転速度: 8,000 min⁻¹
- プッシュボタン式チャック • ハンドファイル用
- 上下往復(ストローク幅0.4 mm)

シャンク

ギア比	製品名	製品番号	標準価格
等速 1:1	EC-30	C100008	¥11,000



ギア比	製品名	製品番号	標準価格
減速 4:1	ER4	C634	¥38,000



ギア比	製品名	製品番号	標準価格
減速 10:1	ER10	C635	¥43,000



ギア比	製品名	製品番号	標準価格
減速 16:1	ER16	C636	¥47,000



isoE-LUX 歯科用照明器具



訪問診療先の環境にかかわらず、口腔内を明るく照射します。スリムボディによる高いアクセス性で、見えにくい部分にもアプローチが可能。



ライト	製品名	製品番号	標準価格
●	isoE-LUX	Z1265	¥36,500



AR-Y(S)
ヘッド交換動画

Electric Micromotors

NLX nano

高いバランス性

マイクロモーターが従来に比べ短く、軽くなったため、コントラアングルを付けた状態でも、高いバランス性を実現。また、エアタービンとほぼ同等の長さになり、同じような感覚でシームレスな治療が可能になります。



広範囲の治療が可能に

NLX nanoマイクロモーターは、術者の方々が既にお持ちのEタイプ*のライト付またはライト無しのコントラアングルをそのまま接続して使用可能です。様々なコントラアングルの組み合わせにより、100から200,000min⁻¹までの広範囲な回転域を実現し、幅広い治療に対応できます。
※ISO 3964準拠

	100	1,000	2,000	2,500	10,000	40,000	200,000
16:1	100-2,500 min ⁻¹						
1:1			2,000-40,000 min ⁻¹				
1:5					10,000-200,000 min ⁻¹		



製品名	製品番号	標準価格
NLX nano 標準セット	Y1001320	¥200,000

セット内容
 ・制御ユニット ・ライト付モーター ・モーターコード ・ACアダプター ・ACコード

仕様
 [制御ユニット]
 ・定格入力: AC 28 V 50/60 Hz ・寸法: W 127 × D 149 × H 54 mm ・重量: 517 g
 [モーター]
 ・回転速度: 2,000-40,000 min⁻¹ ・最大トルク: 3.4 Ncm

製品名	製品番号	標準価格
NLX nano	E1044051	¥120,000

・NLX nano用ライト付モーター(コード無し)
 ・135℃までの温度でオートクレーブ可能



製品名	製品番号	標準価格
NLAC(100V)	U497001	¥17,500

・NLX nano用ACアダプター



製品名	製品番号	標準価格
NLX CD	E1044061	¥30,000

・NLX nano用コード(2.2 m)



Air Motors

Ti-Max X205L

ライト	製品名	製品番号	標準価格
●	X205L	M1013	¥126,000

・最高回転速度: 23,000 min⁻¹ ± 10%
 ・チタン製ボディー & DURACOAT ・ライト付ISO標準4ホール
 ・逆止弁付 ・内部注水



S-Max M205

ライト	製品名	製品番号	標準価格
—	M205	M1007	¥100,000





・最高回転速度: 22,000 min⁻¹ ± 10%
 ・ステンレス製ボディー ・ミッドウェスト4ホール
 ・逆止弁付 ・内部注水





Spare Parts

Ti-Max Z890 / Z990

製品名	製品	製品番号	標準価格
TiZ9-MU03 Z890用 カートリッジ		PA2380X 001	¥35,000
TiZ9-SU03 Z890用 カートリッジ		PA2381X 001	¥35,000
TiZ9-MU04 Z890用ヘッドキャップ NSK, KaVo, Dentsply Sirona, モリタ タイプ用		PA2380X 050	¥5,250
TiZ9-MU04(YOS) Z890用ヘッドキャップ ヨシダ, オサダ タイプ用		PA2380X 051	¥5,250
TiZ9-SU04 Z990用ヘッドキャップ NSK, KaVo, Dentsply Sirona, モリタ タイプ用		PA2381X 050	¥5,250

製品名	製品	製品番号	標準価格
TiZ9-SU04(YOS) Z990用ヘッドキャップ ヨシダ, オサダ タイプ用		PA2381X 051	¥5,250
TiZ9-SU05 ヘッドキャップレンチ		PA2381X 765	¥1,050
S970 Oリング セット (4個入)		Y1001953	¥1,280
Oリング カートリッジ用 リア側, ミドル側		D0319059 080	¥260
Oリング カートリッジ用 フロント側		D0312049 030	¥320

製品名	製品	製品番号	標準価格
Oリング ヘッドキャップ用		D0312090 040	¥320
Oリング パテラスカップリング ボディー側		D0312115 050	¥320
クリーニングワイヤ		Z144101	¥160

S-Max M micro / M800 / M900



製品名	製品	製品番号	標準価格
SX3-NU03 M micro用 カートリッジ		PA2307 X001	¥34,000
SX4-MU03 M800用 カートリッジ		PA1280 X003	¥34,000
SX4-SU03 M800用 カートリッジ		PA1281 X003	¥34,000
SX-NU04 M micro用 ヘッドキャップ		PA2307 X050	¥5,250
SX-MU04 M800用ヘッドキャップ NSK, KaVo, Dentsply Sirona, モリタ タイプ用		P1001500	¥5,250
SX-MU04 (YOS) M800用ヘッドキャップ ヨシダ, オサダ タイプ用		P1026500	¥5,250



製品名	製品	製品番号	標準価格
SX-SU04 (YOS) M900用ヘッドキャップ		P1027500	¥5,250
SX-NU05 M micro用 ヘッドキャップレンチ		PA2307 X765	¥1,050
SX-SU05 M800, M900用 ヘッドキャップレンチ		20000535	¥1,050
Oリング カートリッジ用 M micro, M800 フロント側		D0312049 030	¥320
Oリング カートリッジ用 M micro ミドル・リア側		D0319059 080	¥260
Oリング カートリッジ用 M800 リア側, M900 フロント側		D0312069 030	¥320

製品名	製品	製品番号	標準価格
Oリング カートリッジ用 M800, M900 ヘッドキャップ用		D0312077 030	¥320
Oリング M micro ヘッドキャップ用		D0312065 040	¥320
Oリング M800, M900 ヘッドキャップ用		D0312090 040	¥320
パテラス Oリングセット (5個入)		Y900580	¥1,600
Oリング パテラスカップリング ボディー側		D0312115 050	¥320
クリーニングワイヤ		Z144101	¥160

S-Max pico

製品名	製品	製品番号	標準価格
SX-PU03 カートリッジ		P1140200	¥31,500
SX-PU04 ヘッドキャップ NSK, KaVo, Dentsply Sirona, モリタ タイプ用		P1140500	¥5,250
SX-PU04 (YOS) ヘッドキャップ ヨシダ, オサダ タイプ用		P1148500	¥5,250

製品名	製品	製品番号	標準価格
SX-PU05 ヘッドキャップレンチ		20002803	¥1,050
Oリング カートリッジ用		D0319059 080	¥260
Oリング ヘッドキャップ用		D0312065 040	¥320

製品名	製品	製品番号	標準価格
パテラス Oリングセット (5個入)		Y900580	¥1,600
Oリング パテラスカップリング ボディー側		D0312115 050	¥320
クリーニングワイヤ		Z144101	¥160

Ti-Max X450



製品名	製品	製品番号	標準価格
パテラス Oリングセット (5個入)		Y900580	¥1,600



製品名	製品	製品番号	標準価格
Oリング パテラスカップリング ボディー側		D0312115 050	¥320

製品名	製品	製品番号	標準価格
クリーニングワイヤ		Z144101	¥160

FX シリーズ

製品名	製品	製品番号	標準価格
FX25-03 FX25用 カートリッジ		C1052700	¥10,500
FX23-03 FX23用 カートリッジ		C1056700	¥5,250
FX25-04 FX25, FX23用 ヘッドキャップ		C1052500	¥5,250

製品名	製品	製品番号	標準価格
FX注水ノズル FX25, FX23, FX15用 チューブ付		C1052702	¥2,100
注水ノズル FX65用 チューブ付		H019711	¥2,100
FXレンチ FX25, FX23用		C1052701	¥320

製品名	製品	製品番号	標準価格
チューブ		Z166101	¥210
Oリング FX25, FX23ボディー用		D0312095 051	¥320





EX シリーズ





製品名	製品	製品番号	標準価格
FPB-03 FPB用 カートリッジ		C875060	¥10,500
NAC-03 NAC用 カートリッジ		C030011	¥3,400
注水ノズル FPB, NAC, VM用 チューブ付		C032701	¥2,100
FPB-02 FPB, FFB用 ミドルギア		C875012	¥2,700
NAC-02 NAC, AR用 ミドルギア		C032012	¥2,700
ラッチ板 NAC用		C032103	¥210





製品名	製品	製品番号	標準価格
ラッチ板止めネジ NAC用		C032104	¥210
口金レンチ AR-Y(S)用		C185C751	¥210
口金レンチ (黒)		C071751	¥320
チューブ		Z166101	¥210
ブランジャ組付 EVA用		C235A015	¥5,300
クビ本体組付 EVA用		C235A012	¥3,300

製品名	製品	製品番号	標準価格
スクリュー軸組付 AR-Y(S)用		C185A012	¥3,000
防塵シール AR-Y(S)用		C571360	¥210
口金メタル AR-Y(S)用		C185B108A	¥210
口金 AR-Y(S)用 正ネジタイプ		C185C119	¥1,050
口金 AR-Y(S)用 逆ネジタイプ		C185911	¥1,050

NLX nano

製品名	製品	製品番号	標準価格
NLX nano NLX nano用 ライト付モーター (コード無し)		E1044051	¥120,000
NLX CD NLX nano用コード (2.2 m)		E1044061	¥30,000
NLAC (100V) NLX nano用 ACアダプター		U497001	¥17,500
ACコード		U435550	¥540

製品名	製品	製品番号	標準価格
Oリング		D0312074 080	¥320
Oリング		D0313084 070	¥320
Oリング NLX nanoモーター用		D0312185 050	¥540
アダプター NLX-YOS ヨシダクイックジョイント (ライト付)		T1024001	¥5,250

製品名	製品	製品番号	標準価格
アダプター NLX-YS2 ヨシダクイックジョイント (ライト無し)		T1026001	¥5,250
アダプター NLX-MRT モリタメインチューブ		T1023001	¥5,250
アダプター NLX-OS オサダ 4HL, 3HL		T1025001	¥5,250
EL400 ステー 取付金具		Z249	¥4,200

KaVoとMultiflexは、Kaltenbach & Voigt GmbH & Co.の登録商標です。
Dentsply SironaとSironaは、Dentsply Sirona Inc.の登録商標です。

株式会社ナカニシ nsk-dental.jp

本社・工場 〒322-8666
栃木県鹿沼市下日向700
TEL: 0289-64-3380
FAX: 0289-62-5636

東京事務所 〒110-0015
東京都台東区東上野4-8-1
TIXTOWER UENO 9F
TEL: 03-5828-4180
FAX: 03-5828-0064

大阪事務所 〒530-0057
大阪市北区曽根崎2-12-7
清和梅田ビル10F
TEL: 06-6315-7217
FAX: 06-6315-7218

ナカニシお客様相談窓口 ナカニシ コール
受付時間 (土日祝日を除く)
9:00~17:00 ☎ 0120-7242-56
NSK製品に関するご意見・ご質問など、お気軽にお寄せください。

記載しております標準価格に消費税は含まれておりません。仕様及び形状は予告なく変更する場合がありますのでご了承ください。
ご使用前に必ず、製品に添付の「取扱説明書」および「添付文書」をお読みください。

